



Metzler XDM10-MAXIOR

Quick-Start-Guide
Video-Sprechanlage

[Video Quick-Start-Guide Metzler Video-Türsprechanlagen](#)



Diese Kurzanleitung bietet Ihnen die wesentlichen Schritte zur Inbetriebnahme und grundlegenden Nutzung Ihrer Metzler XDM10-MAXIOR Video-Türsprechanlage. Für detailliertere Informationen und erweiterte Funktionen konsultieren Sie bitte die vollständige Anleitung.

• Kommunikation:
Die Geräte können über 2-Draht (spezifische 2-Draht-Verkabelung für Daten und Strom) verbunden werden.

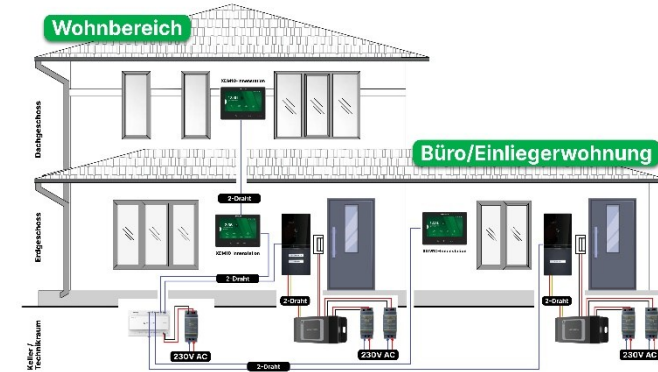

• Netzspannung (230 V):
Arbeiten am 230 V Netz dürfen nur von Fachpersonal ausgeführt werden! Vor Montage und Demontage muss die Netzspannung freigeschaltet werden. Die Nichtbeachtung kann zu Brand und anderen Gefahren führen.

Hinweis
Die eingestellten Drehschalterwerte im folgenden Abschnitt beziehen sich auf eine Ein-Klingeltaster Türstation. Für Mehrkaster-Türstationen passen Sie die Zimmernummern der weiteren Innenstationen bitte entsprechend der Klingeltaster Belegung an. Die Drehschalter der Innenstation finden Sie auf der Rückseite.

1 Allgemeine Informationen Türstation

Stellen Sie mit den Drehschaltern die Gebäude-Nr. (Building Number) und die Dauer der Türöffnung ein. Jedes spätere Einstellen, erfordert einen Neustart des Systems, damit die Anpassungen wirksam werden. (Beispiel)

| Symbol | Bezeichnung | Zehner (X10) | Einer (X1) |
|--------|-------------------|--------------|------------|
| | Gebäude Nummer | | |
| | Türstation Nummer | | |
| | Reserviert | | |
| | Türöffnungszeit | | |

Gebäude Nummer (Building Number)

Diese muss z.B. auf 1 gesetzt werden.

Türstation Nummer

- Wenn die Türstation die Haupttürstation ist, sollte die Türstations-Nr. als "0" eingestellt werden.
- Wenn es sich um eine Neben-Türstation handelt, stellen Sie die Türstations-Nr. auf "1" ein.

Türöffnungszeit

Stellen Sie den unteren rechten Drehschalter für die Türöffnungszeit, für beide Relaisausgänge anhand der nachfolgenden Tabelle ein.

| Drehschalter Position | Türöffnung in Sekunden |
|-----------------------|------------------------|
| 0 | 2 |
| 1 | 1 |
| 2 | 3 |
| 3 | 4 |
| 4 | 5 |
| 5 | 8 |
| 6 | 10 |
| 7/8/9 | Reserviert |

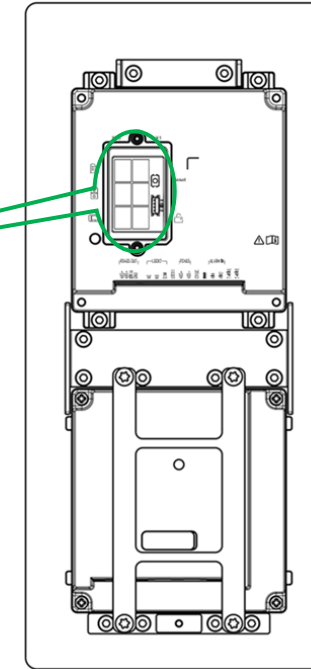

Beachten Sie die spezielle Klingeltaster Zuweisung bei der XDM10-MAXIOR:

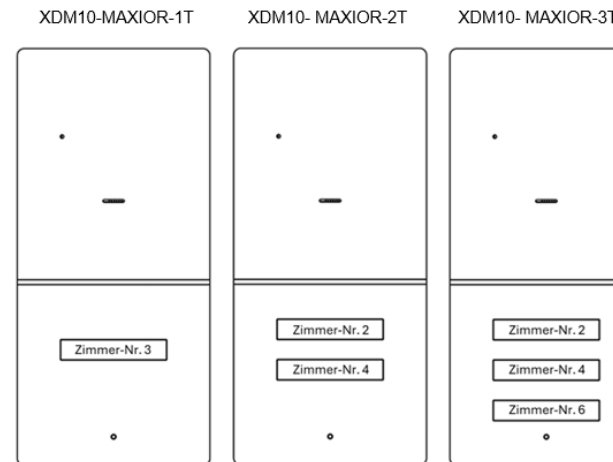

2 Allgemeine Informationen Innenstation

Stellen Sie mit den Drehschaltern die Gebäude-Nr. (Building Number) und die Zimmernummer (Room Number) der Innenstation ein. Jedes spätere Einstellen, erfordert einen Neustart des Systems, damit die Anpassungen wirksam werden.

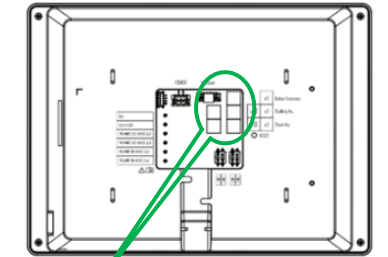

| Zehner (X10) | Einer (X1) | Bezeichnung |
|------------------|------------|-------------------------------------|
| | | Innenerweiterung (Indoor Extension) |
| | | Gebäude Nummer (Building Number) |
| | | Zimmer Nummer (Room Number) |
| Hunderter (X100) | Reserviert | |
| | | Zimmer Nummer (Room Number) |

Innenerweiterung (Indoor Extension)

Die Einstellung der Innenerweiterung erfolgt über die Werte "1" bis "3". Wird der Wert "0" gewählt, ist die Nebenstellenfunktion deaktiviert. In diesem Fall fungiert die Innenstation als Haupt-Innenstation.

Gebäude Nummer (Building Number)

Für die Gebäudenummer (Building Number) können Werte von "1" bis "99" eingestellt werden.

Zimmer Nummer (Room Number)

Stellen Sie die Zimmernummer (Room Number) anhand der Klingeltaster Zuweisung der XDM10 ein.



Hinweis

Damit eine Kommunikation zwischen Innenstation und Türstation möglich ist, müssen beide Geräte auf die gleiche Gebäudenummer (Building Number) eingestellt werden.

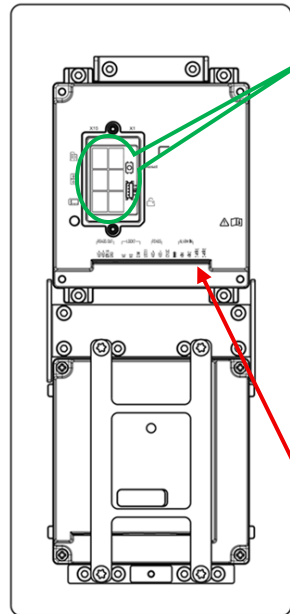

3 Drehschalter der Türstation

Unter der Abdeckung auf der Rückseite der Türstation, befinden sich Drehschalter, mit denen Sie sowohl die Adresse der Türstation, als auch die Einstellung für den Türöffner vornehmen können. Werkseitig ist die Türstation auf Gebäude (Building Number) "1" eingestellt und der Türöffner öffnet für 3 Sekunden.

4 Anschluss der Türstation

Auf der Rückseite der Türstation befinden sich die „2-Wire“-Klemmen zum Anschluss an den Video-/Audioverteiler. Für jede Klemme verwenden Sie jeweils eine Ader Ihres Kabels und verbinden diese mit Channel "1, 2, 3 oder 4" des Verteilers. Die Polung ist dabei beliebig. Anschließend bringen Sie die Türstation fachgerecht im vorgesehenen Montagekasten an.



Tipp:

Bringen Sie Ihre Namensschilder an, bevor Sie beginnen. So ist sofort erkennbar, welche Taste an welcher Innenstation das Klingelsignal auslöst.

5 Drehschalter der Innenstation

Die Drehschalter zur Adressierung der Innenstation sind auf der Rückseite angebracht. Werkseitig sind diese für Gebäude (Building Number) "1" mit der Zimmernummer (Room Number) "3" voreingestellt.

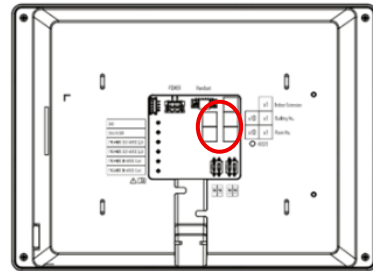

Hinweis

Für eine reibungslose Kommunikation zwischen Innen- und Türstation ist es erforderlich, dass alle Geräte auf dieselbe Gebäudenummer (Building Number) konfiguriert sind.

6 Anschluss der Innenstation

Auf der Rückseite der Innenstation befinden sich die Klemmen „2-Wire IN“ für den Anschluss an den Video-/Audioverteiler. Verbinden Sie je eine Ader mit einer Klemme und wählen Sie einen Kanal (1–4) am Verteiler. Montieren Sie dann die Innenstation ordnungsgemäß am Wandhalter.

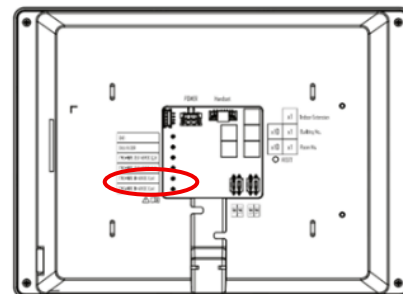

7 Anschluss Video-/Audioverteiler

Nachdem nun die Türstation und die Innenstation jeweils an einem der Kanäle des Video-/Audioverteilers angeschlossen wurden, kann am Video-/Audioverteiler die Stromversorgung angeschlossen werden.

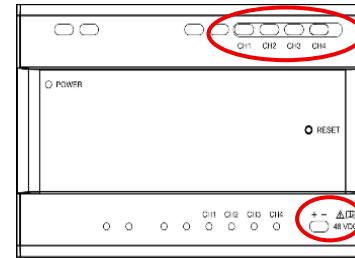

Tipp:

Um eine ordnungsgemäße Verbindung der Anschlüsse sicherzustellen, kontrollieren Sie den festen Sitz jedes einzelnen Anschlusses, indem Sie vorsichtig an der jeweiligen Ader ziehen.

8 Anschluss optionale Innenerweiterung:

Auf der Rückseite der ersten Innenstation befinden sich die Klemmen „2-Wire OUT“, die für die Verbindung mit einer weiteren Innenstation am Anschluss „2-Wire IN“ vorgesehen sind. Schließen Sie jede Leitung an die entsprechende Klemme jeder Innenstation an. Installieren Sie die Innenstation(en) anschließend ordnungsgemäß am Wandhalter.

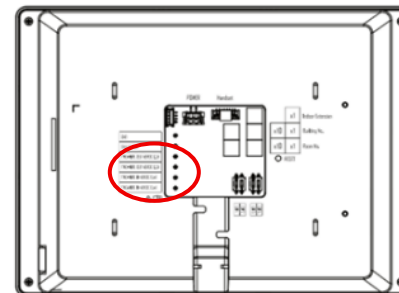

9 Drehschalter optionale Innenerweiterung:

Falls eine zusätzliche Innenstation vorhanden ist, stellen Sie bitte den Drehschalter „Innenerweiterung (Indoor Extension)“ an der jeweiligen Innenstation auf die Position "1". Die Gebäude-nummer (Building Number) und die Zimmernummer (Room Number) sind identisch zu denen der Innenstation einzustellen, mit der die Innenerweiterung gemeinsam klingeln soll.

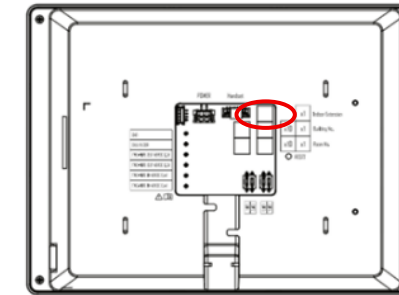

10 Optionaler Etagenruf:

Jede Innenstation kann mit einem zusätzlichen, externen Klingeltaster verbunden werden, um den internen Gong auszulösen. Verbinden Sie dazu eine Leitung des Tasters mit "GND" und die andere mit "Call Floor" am Anschluss der Innenstation.

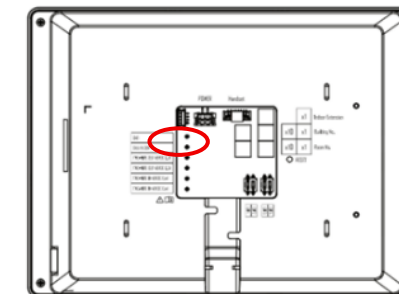

11 Kopplungsvorgang

Koppeln Sie die Türstation mit der Innenstation, um einen reibungslosen Betrieb zu gewährleisten. Nach einem erfolgreichen Bootvorgang sendet die Türstation einen Manipulationsalarm aus, um anzuzeigen, dass sie betriebsbereit ist. Halten Sie zum Koppeln eine beliebige Klingeltaste an der Türstation für etwa 10 Sekunden lang gedrückt und lassen Sie sie nach dem ersten Signalton los. Die Türstation bestätigt den Kopplungsvorgang mit der Sprachansage: „Kopplung wird durchgeführt“.

Hinweis

Innenstationen können im "Daisy-Chain" verfahren miteinander verbunden werden. Es muss mindestens eine Innenstation mit dem Video-/Audioverteiler verbunden sein. Bis zu vier Innenstationen können so miteinander verbunden werden.

Für weiterführende Informationen zur XDM10 empfehlen wir, die entsprechende Bedienungsanleitung im Info- & Helpcenter zu konsultieren



Metzler™ GmbH
Täleswiesenstraße 9
D-72770 Reutlingen
Telefon +49 (0) 7121 3177-333
E-Mail service@metzlergmbh.de
www.metzlergmbh.de
www.edelstahl-tuerklingel.de
www.metzler-electronics.com